

 Per grandi piastrelle  
 For large format tiles

 Carreaux de grand format  
 Für große Fliesen

SERIE XL

**sigma**  
di Ambrogiani

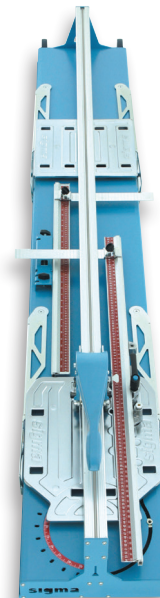
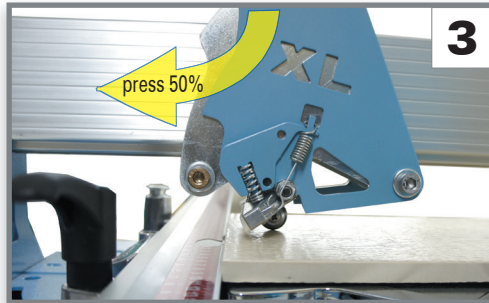
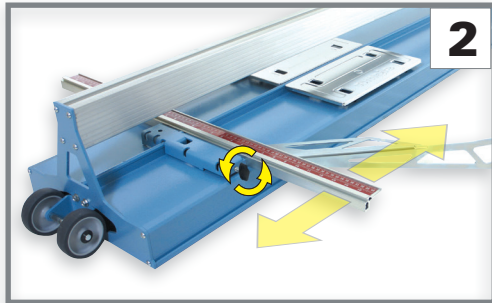
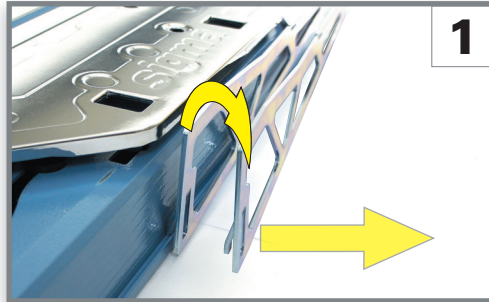
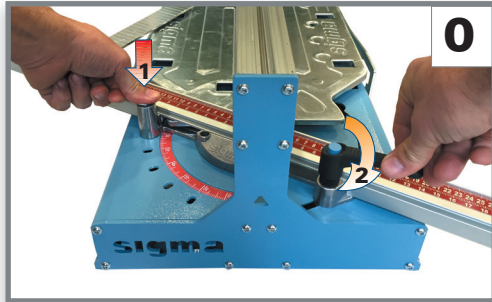

Art. 12C1 cm.155  
Art. 12D1 cm.205  
Art. 12E1 cm.245

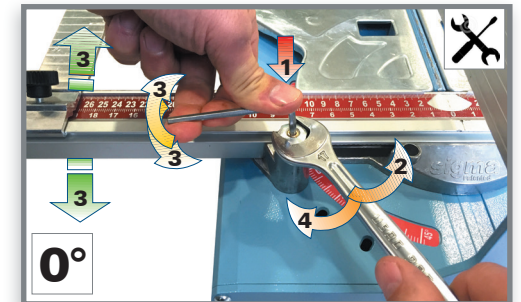
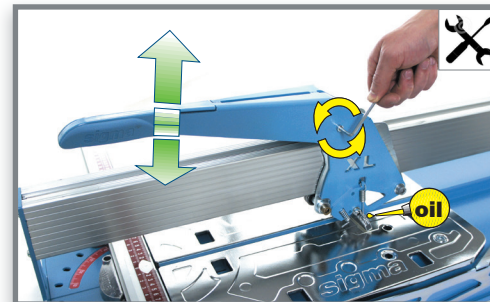



## Dansk



## FLISESKÆRER - BRUGSANVISNING

danese

Fliseskærere velegnet til skæring af:

Dobbelt brændte fliser, Klinker, Porcelæn fliser, Stentøj, Tyndt marmor  
Skæresystem TRÆK / UP: Træk-skæring til hurtige og præcise snit.

Skæresystem SKUB - MAX / Klick-Klock / NEX: for en let skæring af særligt tykke materialer, og/eller skæring af materialer med en besværlig overflade.

FORSKÆRING (for bestemte typer af porcelæn fliser der er svære at skære):

Gentag snittet frem og tilbage i den samme skærende linje 4 eller flere gange.

Du vil kunne høre, at støjen fra snittet ændrer sig i takt med at porcelæns overfladen bliver brudt.

Husk, at det er meget vigtigt:

1. at de gentagne snit går hele vejen fra kant til kant af flisen. Det er især vigtigt at der er skåret i den første og sidste del af flisen.

2. at flisen ikke bevæger sig under skæringen, til dette formål tilrådes det at anvende sidelandet.

3 hold den smalle side af flisen hævet, mens du graverer meget store fliser) for at forhindre, at vægten forårsager et tidligt brud

KNÆKNING AF FLISEN: Placer håndtagets knækordening på flisen 1,5 cm fra kanten, og tryk med en passende kraft, indtil flisen er knækket. På modeller hvor der ikke er mulighed for regulering af tykkelse, anbefales det at dosere trykket, for at skåne både maskine og flise.

Hvis der ønskes at skære tynde stykker flise, er det bedst først at skære et stykke i dobbelt størrelse, for derefter at opdele den i halve (f.eks. skære et stykke på 3 cm for at få to stykker på 1,5 cm.).

Hvis flisen ikke knækker perfekt, vendes den på hovedet, og skæreprcessen gentages på bagsiden af flisen.

VELLIGEHOLDELSE: Hold stål glideskinnen ren. Alle bevægelige dele skal periodevis smøres; og hvis det er nødvendigt at stramme skruen der holder skærehjulet (A) for at fjerne eventuel slør. Efter en vis tids brug, vil skæringerne blive mindre præcise. Noget af denne præcision kan genoprettes ved at stramme skrue (B) eller udskifte håndtaget.

5 ÅRS GARANTI: Garantien dækker alle fabrikationsfejl, med undtagelse af transport og shipping.

Garantien omfatter ikke skader forårsaget af ukorrekt brug, overbelastning, brug der ikke er i overensstemmelse med instruktionerne eller almindelig slitage. Reparationer udført af autoriseret personale medføre automatisk tab af garanti. For hver reklamation er det absolut nødvendigt at have en kopi af købsfakturaen. Enhver reparation skal udføres på autoriseret værksted.

## Alyahudi

## TAE LIMAT LI' AISTIKHDAM ALQATIE

arabo

alat liqate albalat:

alkhuzf fi naqra mazdujaan 'atlaqat, 'iitlaq wahidat, alkhzf-jrys, QUARRY- COTTO walrukham raiqatan nizam alqate darayuf: Impugnatura aljur litakhfaydat sarieat.

taqtie nizam alddafea / UP: yasmah takhfidat kabiratan ealaa almawadd samyikat.

taqtie nizam PUSH MAX / KLICK-KLOCK / NEX: yasmah bshwit takhfidat kabirat ealaa almawadd samikat 'aydaan mae sath tanqush.

INCISIONE (If'annwae mueayanat min albilat walkhazf alssaeb qute):

karrar shaqq dhahabaan wa'iibaan ealaa nfs khatt alqate 4 'aw + marrat.

wasawf yati lahazt 'ann aldduda' shaqq yati min alzzll namudhajat min alnnaqsh ealaa alminia, fi alzzll namawdhaji alnnaqsh almatbukhat.

tadhakkara, 'annah min almhmm jda:

(1 taeamul mae alhirs ealaa 'ann takrar ainqatae tati ealaa kl man talieat hadhih alghayat min albilat wakhususaan fi 'awwal wakhar 10 sm min khatt mahfuurata).

(2 'ann albilat la yatimm naql khilal alshshuquqi, lhdha algharad faman almustahsan aistikhdam qaws).

(3 hafiz ealaa aljanib aidiyq libilat almurtafie , 'athna' naqsh albilat alkabir jdana , limane alwazn min alintasabub fi huduth kasr mubakir

ankisra: dae alqadamayn qabdat. ealaa albilat masafat sum. 1.5 min alhafati, thumm darab biquwwat ealaa almaqabbid hatta tahsul baijitz'a. fi alnnamadhij dun alttasjil samikatan fa'innah min almustahsin 'ann 'iiea' jurueat min darbat ealaa maqbad dun 'an taghraa jiddaan fi waqt alaistihlaha. alrraghat bi alhusul ealaa qate raiqat min albilat wayusaa qate qabl nasib athnyh litaqsimiha lahiquaan 'iilaa alnnisf (ay sm qate 3 lilhusul ealaa qateatayn min sam. 1.5).

'iidha fi eamaliat kasr albalat la yuqsim tamamaan, watahwiliha rasaan ealaa eaqb, wasajjal dhk wakasarih min taht alssianata: hafiz ealaa tawjihat min alssub tanzifuha jida. taliyn dwry: alssikk alhadidat alssub, waeajlat altahdif mae mawadd alttashhim alssayil; wa'iidha lazm al'amr litashdid almsmar (A) lilqada' ealaa 'ay allaeb aljanbi. satulahiz fi ghdwv alhadd min diqqat alqate, wamathal hdha alksahl yakun bsbh airtida' min qabdat. yumkinuk airtida' aintieash jazziy, watashdid alkhinaq (B) 'aw astibdal almuqabbid.

5 sanawat alddamani: alddaman la yughatti kl euyub alttasniei, biaistithna' wasayil alnnaql walshshahn. 'annaha tastabeid alfashal bsbh alaistikhdam ghyr alssalim lilalata, walnnafaqat aleammata, min 'ashkal alaistikhdam ghyr alssalim liitlaelimita, 'aw min alaistihlak aleadi. al'iislahat alty qam bina 'afrad ghyr almusrah bih yatarattab ealaa fiqdan alttilqayiyat min alddamani. likull shakwaa faman aldrwry jiddaan 'an yakun ladayk nuskhah min wathiqat alshshara'. 'ay jaeal laiaitibdal yjb awla 'an yudhan min qibal majlis alnnwwab.

## Português



## INSTRUÇÕES PARA USAR O CORTADOR DE CERÂMICA

MÁQUINAS PARA CORTAR LADRILHOS DE:

CERÂMICA (BICOZEDURA E MONOZEDURA), GRÉS PORCELÂNICO, CLÍNQUER, TIJOLO COZIDO, MÁRMORE FINO.

SISTEMA DE CORTE POR TRAÇÃO / UP: Empunhadura por tração para cortes rápidos.

SISTEMA DE CORTE DO TIPO A EMPURRAR MAX / KLICK-KLOCK / NEX: permite facilmente cortes profundos em materiais de grande espessura também com superfície em relevo.

CORTE (para especiais tipos de ladrilhos em grés porcelânico, difíceis de cortar):

Repetir o corte passando na mesma linha 4 ou mais vezes.

Será possível notar que o ruído do corte passa de uma tonalidade típica de um corte no esmalte a uma tonalidade típica de corte no tijolo cozido.

Lembramos que é muito importante:

1) Um mimo cuidado com que repetido cortes vêm em ambos o bordo de ataque dessa extremidade do ladrilho, especialmente nos primeiros e últimos 10 cm da linha gravada).

2) que o ladrilho não seja deslocado durante os cortes; para este propósito recomenda-se o uso do esquadro).

3) mantenha o lado estreito do ladrilho levantado, enquanto grava ladrilhos muito grandes, para evitar que o peso cause uma quebra precoce

RUPTURA: Apoiar os pés da empunhadura do ladrilho à distância de cm.1,5 da borda, portanto, bater firmemente na empunhadura até obter o corte. Nos modelos desprovidos de registro de regulagem de espessura é aconselhável bater na empunhadura gradualmente para que não afunde demais na fase de ruptura. Se quiserem obter partes finas dos ladrilhos, recomenda-se cortar antes uma parte dupla a dividir pela metade em seguida (p.ex. cortar cm 3 para obter duas peças de cm 1,5).

Se na fase de ruptura o ladrilho não for dividido perfeitamente, invertê-lo, cortá-lo e quebrá-lo na parte abaixo.

MANUTENÇÃO: Manter a guia de aço correctamente limpa. Lubrificar periodicamente: a guia de aço, o disco de corte com um lubrificante fluido; e, se for necessário, apertar o apropriado parafuso (A) para eliminar eventuais movimentos laterais. Será possível observar ao longo do tempo uma diminuição da precisão de corte: este defeito será devido ao desgaste da empunhadura. É possível uma parcial recuperação do desgaste, apertando os parafusos (B) ou substituir a empunhadura.

GARANTIA 5 ANOS: A garantia cobre todos os defeitos de fabrico, à exceção do transporte e das despesas de expedição. Estão excluídas avarias devido a um uso impróprio das máquinas, a sobrecarga, a um uso não conforme com as instruções ou ao normal desgaste. Reparações executadas por pessoal não especializado implicam uma automática perda da garantia. Para cada reclamação é absolutamente necessário ter uma fotocópia do documento de compra. Cada eventual devolução do produto para a sua substituição deve ser antes autorizada pelo fabricante.

## Elliniká



## ΟΔΗΓΙΕΣ ΓΙΑ ΤΗ ΧΡΗΣΗ ΤΟΥ ΚΡΟΥΣΙΟΥ ΠΙΝΑΚΑ greco

ΜΗΧΑΝΗΜΑΤΑ ΓΙΑ ΤΗΝ ΚΟΠΗ ΠΛΑΣΤΙΚΩΝ ΑΠΟ:

ΔΙΠΛΟ ΚΑΤΕΡΓΑΣΙΑ, ΜΟΝΟ ΠΕΤΡΙΝΟ, ΠΟΡΤΟΚΑΛΙ ΠΕΤΡΕΛΑΙΟ, ΚΛΙΝΚΕΡ, ΤΕΡΑΚΑΤΤΑ, ΘΑΝ ΜΑΡΜΑΡΑ

ΣΥΣΤΗΜΑ ΚΑΘΑΡΙΣΜΟΥ ΕΛΑΣΜΑΤΟΣ / UP: λαβή έλξης για γρήγορες περικοπές.

MAX / KLICK-KLOCK / NEX ΣΥΣΤΗΜΑ ΚΑΘΑΡΙΣΜΟΥ ΠΙΕΣΗΣ: επιπρέπει εύκολα βαθιά χαρακτηριστικά σε παχιά υλικά ακόμα και με ανυψωμένη επιφάνεια.

ΕΓΚΑΤΑΣΤΑΣΗ (για συγκεκριμένους τύπους κεραμιδιών πορσελάνης που είναι δύσκολο να κοπούν):

Επαναλάβετε την τομή και περνάτε από την ίδια γραμμή κοπής 4 ή περισσότερες φορές.

Θα σημειωθεί ότι ο θόρυβος της τομής περνάει από μια τυπική απόχρωση μιας τομής πάνω στο σμάλτο, σε μια τυπική απόχρωση της τομής σε τερακότα.

Θυμηθείτε ότι είναι πολύ σημαντικό:

(1 βεβαιωθείτε ότι οι επαναλαμβανόμενες τομές φθάνουν τόσο στην αρχική όσο και στην τελική άκρη του κεραμιδιού, ειδικά στα πρώτα και τελευταία 10 εκατοστά της κοπιασμένης γραμμής).

(2 ότι το πλακίδιο δεν μετακινείται κατά τη διάρκεια των τομών, γι' αυτό το λόγο συνιστάται η χρήση του βραχίονα.)

(3 κρατήστε τη στενή πλευρά του κεραμιδιού που σκάνεται, όταν χαράζετε πολύ μεγάλα πλακάκια, για να εμποδίσετε το βάρος να προκαλέσει πρόωρη θραύση

ΔΙΑΚΟΠΗ: Ξεκουράστε τα πόδια της λαβής, στο πλακίδιο σε απόσταση cm. 1,5 από την άκρη, στη συνέχεια χτυπήστε σταθερά τη χειρολαβή μέχρι να επιτευχθεί η τομή. Σε μοντέλα χωρίς καταχωρητή πάχους, συνιστάται να διοχετεύετε το χτύπημα στη λαβή έτσι ώστε να μην βυθίζεται πάρα πολύ στη φάση θραύσης. Εάν θέλετε να αποκτήσετε λεπτά τεμάχια των πλακιδίων, συνιστάται πρώτα να κόψετε ένα διπλό κομμάτι που πρέπει να χωριστεί στο μισό (π.χ. κόψτε 3 cm για να αποκτήσετε δύο τεμάχια 1,5 cm).

Εάν κατά τη θραύση το κεραμίδι δεν χωρίζει τέλεια, γυρίστε το ανάποδα, κόψτε το και σπάστε το από κάτω

ΣΥΝΤΗΡΗΣΗ: Κρατήστε το χαλύβδινο οδηγό καθαρό. Περιοδικά λάδι: ο χάλυβας οδηγός, ο τροχός χάραξης με υγρό λιπαντικό και εάν είναι απαραίτητο σφίξτε την κατάλληλη βίδα Α για να εξαλείψετε τυχόν πλευρική αναπαράγνση. Με την πάροδο του χρόνου θα παρατηρήσετε μείωση στην ακρίβεια κοπής, αυτό το ελάττωμα θα οφείλεται στη φθορά της λαβής, είναι δυνατή η μερική ανάκτηση της φθοράς, σφίγγοντας τις βίδες Α και Β ή αντικαθιστώντας τη λαβή.

5 ΕΤΗ ΕΓΓΥΗΣΗ: Η εγγύηση καλύπτει όλα τα κατασκευαστικά ελαττώματα, εξαιρουμένων των εξόδων μεταφοράς και αποστολής. Αποκλείονται οι βλάβες που οφείλονται σε εσφαλμένη χρήση των μηχανών, υπερφόρτωση, χρήση που δεν συμμορφώνεται με τις οδηγίες ή την κανονική κατανάλωση. Οι επισκευές που πραγματοποιούνται από μη εξουσιοδοτημένο προσωπικό οδηγούν σε αυτόματη απώλεια της εγγύησης. Για κάθε καταγγελία είναι απολύτως απαραίτητο να υπάρχει φωτοαντίγραφο του εγγράφου αγοράς. Οποιαδήποτε επιστροφή για αντικατάσταση πρέπει πρώτα να εγκριθεί από το σπίτι.